

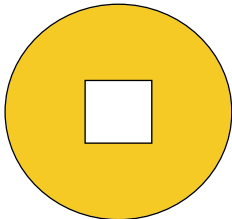

Größen und technische Daten

Größen

← 61 cm / 24 Zoll →



15 cm quadratisch

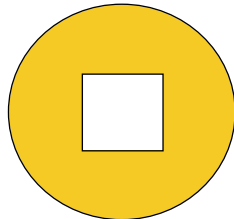

20 cm quadratisch

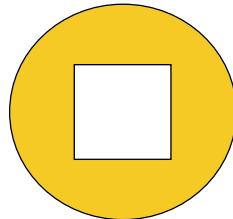

25 cm quadratisch

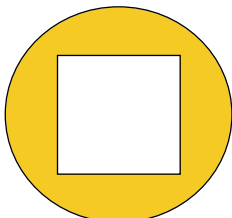

30 cm quadratisch

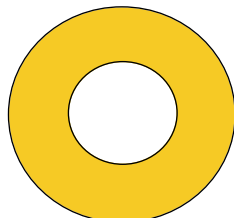

23 cm rund



20 x 25 cm H

← 84 cm / 33 Zoll →

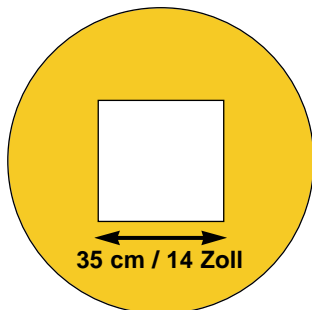

35 cm quadratisch

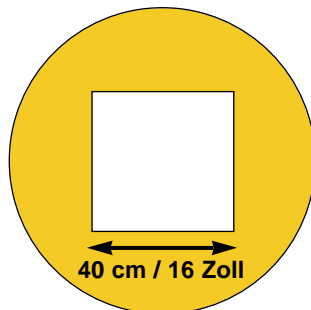

40 cm quadratisch



Schützen Sie eine Ihrer
größten Kapitalinvestitionen
mit Column Sentry.











1-440-979-0545
www.sentrypro.com

- Alle Column Sentry Produkte sind 107 cm (42 Zoll) (h) hoch.
- Größen bis zu 30 cm quadratisch sind 61 cm (t) tief und wiegen 30 kg.
- Quadratgrößen 35 und 40 cm sind 84 cm (t) tief und wiegen 34 kg.



Technische Daten

Column Sentry Größen	Passt auf quadratische Säulen	Passt auf H-Säulen	Passt auf runde Säulen	Material Eigenheit
 20 x 25 cm H	nicht anwendbar	18-23 cm Gewebe, bis zu 27 cm Flansche	nicht anwendbar	<ul style="list-style-type: none"> ☞ Produkt besteht aus LLDPE (Polyethylen mit niedriger linearer Dichte) ☞ spannungsrisssbeständig ☞ Kältefestigkeit: 271 Nm bei -40 °C Aufprall ☞ Hitzeverformungsfestigkeit 455 kN/m² bei 49 °C ☞ UL gelistete UL94 Brandklasse: UL94HB Test ☞ Zugfestigkeit von LLDPE bei Formänderung, (5 cm/min) 18200 kN/m² nach ASTM D638 ☞ Scherfestigkeit des Klettverschlusses: 89 N/m²
 15 cm quadratisch	bis zu 15 cm	bis zu . 15x15 cm	bis zu 15 cm Ø	
 20 cm quadratisch	> 15 bis 20 cm	> 15 bis 20x20 cm	> 15 bis 20 cm Ø	
 25 cm quadratisch	> 20 bis 25 cm	> 20 bis 25x25 cm	> 20 bis 25 cm Ø	
 30 cm quadratisch	> 25 bis 30 cm	> bis zu 30x30 cm	> 25 bis 30 cm Ø	
 22 cm rund	bis zu 15 cm	nicht anwendbar	bis zu 22 cm Ø	
 35 cm quadratisch	> 30 bis 35 cm	> 30 bis 35x35 cm	> 30 bis 35 cm Ø	
 40 cm quadratisch	> 35 bis 40 cm	> 35 bis 40x40 cm	> 35 bis 40 cm Ø	
				Abmessungen:
				<ul style="list-style-type: none"> ☞ Produktgröße: ca. 107 cm (h) x 61 cm Ø (oder t) ☞ Wanddicke ca. 0,5 cm Innenmaßtoleranz: ca. +- 0,63 cm jede Einheit wiegt ca. 30 kg pro Stück / extragroß 34 kg ☞ Einheit kann mit UPS-Kurierdienst verschickt werden

